

ОБЩИЕ ТЕХНИЧЕСКИЕ УКАЗАНИЯ ПО СБОРКЕ.

Перед сборкой внимательно ознакомьтесь с данной инструкцией, проверьте комплектность деталей и фурнитуры по комплектационной ведомости. Для сборки элементов желательнее воспользоваться помощью квалифицированных специалистов.

Во избежании появления царапин, сборку необходимо проводить на мягком подстилочном материале. Согласно схемам сборки прикрепить необходимую фурнитуру. После этого можно приступать к сборке комплекта. Рекомендуется монтировать каркас в горизонтальном положении.

В мебельном наборе могут быть конструктивные изменения, не указанные в данной инструкции и не ухудшающие качество изделия, так как МЕБЕЛЬНАЯ КОМПАНИЯ "ЛЕРОМ" постоянно работает над улучшением производимой продукции.

ГАРАНТИЙНЫЕ ОБЯЗАТЕЛЬСТВА.

1. Изготовитель гарантирует соответствие мебели требованиям ГОСТа 16371-93 при соблюдении условий транспортировки, хранения, сборки (для мебели, поставляемой в разобранном виде), эксплуатации.
2. Гарантийный срок эксплуатации мебели: Для общественных помещений -18 мес., бытовой - 24 мес. Гарантийный срок при розничной продаже через торговую сеть исчисляется со дня продажи мебели, при вне розничном распределении - со дня получения ее потребителем.
3. Согласно постановлению правительства Российской Федерации от 16 июня 1977 г. № 720 мебель относится к товарам длительного пользования. В связи с этим по истечении срока службы (10 лет) потребитель должен обратиться в специализированную организацию по ремонту мебели с целью оценки дальнейшей пригодности мебели к безопасной эксплуатации и определение возможного дальнейшего срока службы.
4. Предприятие оставляет за собой право на замену фурнитуры и метизов, не влияющих на изменение конструкции и качества изделия.
5. При обнаружении брака или некомплектности обращаться к продавцу, указав **номер ОТК** и **дату изготовления**.

ПРАВИЛА УХОДА И ЭКСПЛУАТАЦИИ.

Для сохранения эксплуатационных и эстетических качеств мебели в течении длительного срока необходимо соблюдать условия её хранения, правил эксплуатации и ухода.

1. Мебель рекомендуется эксплуатировать в проветриваемом, сухом помещении с температурой воздуха не ниже +10 С и относительной влажностью воздуха 65±15 %.
2. При эксплуатации изделий, имеющих стеклянные створки, полки и зеркала необходимо помнить, что эксплуатация стеклоизделий и зеркал с трещиной сопряжено с риском получения травмы. При появлении трещин надо немедленно заменить стеклоизделие.
3. В процессе эксплуатации мебели возможно ослабление крепежной фурнитуры - необходимо периодически подтягивать их.
4. Во избежании потери товарного вида мебель и зеркала рекомендуется защищать от прямых солнечных лучей (может привести к изменению цвета), не должна размещаться вблизи отопительных приборов, сырых и холодных стен.
5. Не допускать попадания воды и технических жидкостей на поверхность мебели, не следует ставить на поверхность горячие предметы без теплоизоляционной прокладки.
6. Беречь поверхность мебели от механических повреждений.
7. Поверхность мебели можно чистить влажной тканью с применением средств по уходу за мебелью с последующей протиркой насухо. Нельзя применять эфир, ацетон, бензин и др. растворители.
8. Лицевую фурнитуру следует чистить мягкой тканью с применением хозяйственного мыла, после чего вытирать насухо. Не использовать для чистки наждачную бумагу, соду и др. средства, содержащие абразивные материалы.

"ЛЕРОМ"- это гарантия высокого качества и экологической безопасности продукции.

Производство сертифицировано по ГОСТ Р ИСО 9001.

Декларация ТТС №: RU D-RU. AE83.B.00001; RU D-RU. AE83.B.00002; RU D-RU. AE83.B.00003.



МЕБЕЛЬНАЯ КОМПАНИЯ
ЛЕРОМ

Россия, 442965, Пензенская область,
г. Заречный, проезд Фабричный, 11,
ООО "Мебельная компания "Лером"
e-mail: Info@lerom.ru <http://www.lerom.ru>
Тел./Факс: (8412) 65-33-01, 65-33-02, 65-33-03,
65-33-04, 65-33-05
Отдел сервиса: (8412) 65-33-06

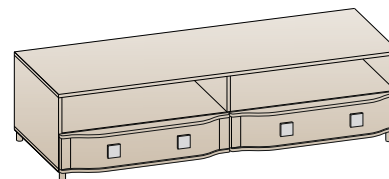

ТБ-216

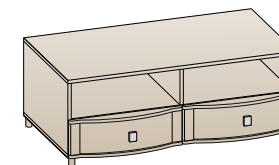

ТБ-217

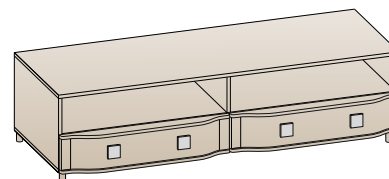

ТБ-316

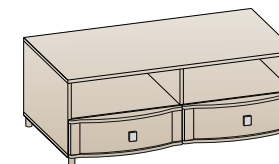

ТБ-317

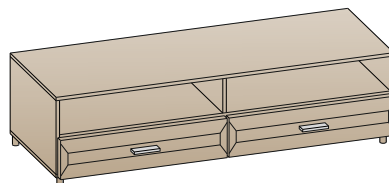

ТБ-816

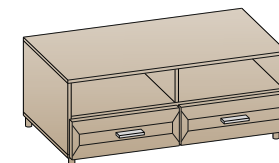

ТБ-817

ТУМБА

420 x 1620 (1080) x 492 (452)

Инструкция

по сборке и эксплуатации мебели

КОМПЛЕКТОВОЧНАЯ ВЕДОМОСТЬ			кол-во упаковок						
*	наименование	размер	кол-во	ТБ-216	ТБ-217	ТБ-316	ТБ-317	ТБ-816	ТБ-817
Упаковка № 130	1 боковая стенка	322x426	2						
	2 перегородка	148x426	2	1	1	1	1	1	1
	3 перегородка	158x426	1						
Упаковка № 352	4 крышка	1620x446x22	1	1	-	1	-	1	-
Упаковка № 353	5 крышка	1620x426x16	1						
	6 стенка горизонтальная	1588x426	1	1	-	1	-	1	-
Упаковка № 354	4 крышка	1080x446x22	1	-	1	-	1	-	1
Упаковка № 355	5 крышка	1080x426x16	1						
	6 стенка горизонтальная	1048x426	1	-	1	-	1	-	1
Упаковка № 615	7 задняя стенка ОДВП	1076x352	1	-	1	-	1	-	1
Упаковка № 616	8 дно ящика ОДВП	467x397	2	-	1	-	1	-	1
Упаковка № 617	дно ящика ОДВП	737x397	2	1	-	1	-	1	-
Упаковка № 618	7 задняя стенка ОДВП	806x356	2	1	-	1	-	1	-
Упаковка № 451(474*)(475*)	накладка ящика	176x806	2	-	-	1	-	-	-
Упаковка № 453(476*)(477*)	накладка ящика	176x536	2	-	-	-	1	-	-
Упаковка № 521	накладка ящика	176x536	2	-	-	-	-	-	1
	накладка ящика	176x806	2	-	-	-	-	1	-
Упаковка № 531	накладка ящика	176x806	2	-	-	-	-	1	-
Упаковка № 1420	накладка ящика	176x806	2	1	-	-	-	-	-
Упаковка № 1422	накладка ящика	176x536	2	-	1	-	-	-	-
Упаковка № 695	ящик фолдинг	1552x122	2						
	заглушка эксцентрика		8	1	-	1	-	1	-
Упаковка № 697	ящик фолдинг	1282x122	2						
	заглушка эксцентрика		8	-	1	-	1	-	1
11	фурнитура		1	1	1	1	1	1	1

Упаковка (474*) - для ТБ-316 БД-К Упаковка (476*) - для ТБ-317 БД-К
Упаковка (475*) - для ТБ-316 ВЕ-К Упаковка (477*) - для ТБ-317 ВЕ-К

КОМПЛЕКТ ФУРНИТУРЫ	ТБ-216 ТБ-316	ТБ-217 ТБ-317	ТБ-816 ТБ-817
Ручка + винт М4х65	4+8	-	-
Ручка + винт М4х65	-	2+2	-
Ручка S-167 + шуруп 4x18	-	-	2+4
Евровинт 7x50	10	10	10
Ключ для евроинта	1	1	1
Стяжка эксцентриковая Н=10 (дюбель + эксцентрик) ДЛЯ ЯЩИКОВ	8	8	8
Стяжка эксцентриковая Н=13 (дюбель + эксцентрик+заглушка)	14	14	14
Направляющая L400	2	2	2
Евровинт 6,3x13	16	16	16
Шуруп 4x13	16	16	16
Шуруп 4x16	32	32	32
Опора	5	5	5
Фиксатор дна ящика	8	8	8
Гвоздь 2x20	28	22	28
Шкант 8x30	4	4	4

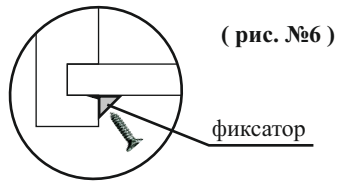
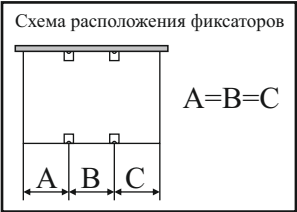
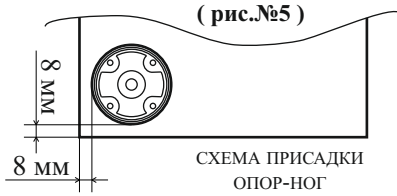

- ПОРЯДОК СБОРКИ:**
1. В верхнюю крышку, боковые и горизонтальную стенки вворачивается дюбель эксцентриковой стяжки (позиция 1), вставляются шканты (позиция 2).
 2. К боковым стенкам, перегородкам евроинтами 6,3x13 крепим направляющие (позиция 3), затем (**предварительно просверлив отверстия Ø 2,5 мм**) фиксируем шурупом 4x16 (рис. № 1).
 3. Евроинтом 7x50 (позиция 4) стягиваем горизонтальную стенку и верхнюю перегородку.
 4. С помощью эксцентриковой стяжки стягиваем боковые стенки и горизонтальную стенку, притягиваем верхнюю крышку, нижние перегородки (рис. № 2).
 5. Евроинтом 7x50 крепим нижнюю крышку (рис. № 3).
 6. Переворачиваем секцию на лицевую сторону и крепим заднюю стенку (рис. № 4).
 7. Шурупами 4x16 крепим опоры **предварительно просверлив отверстия Ø 2,5 мм** согласно схеме (рис. № 5).

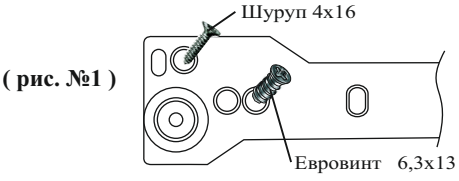
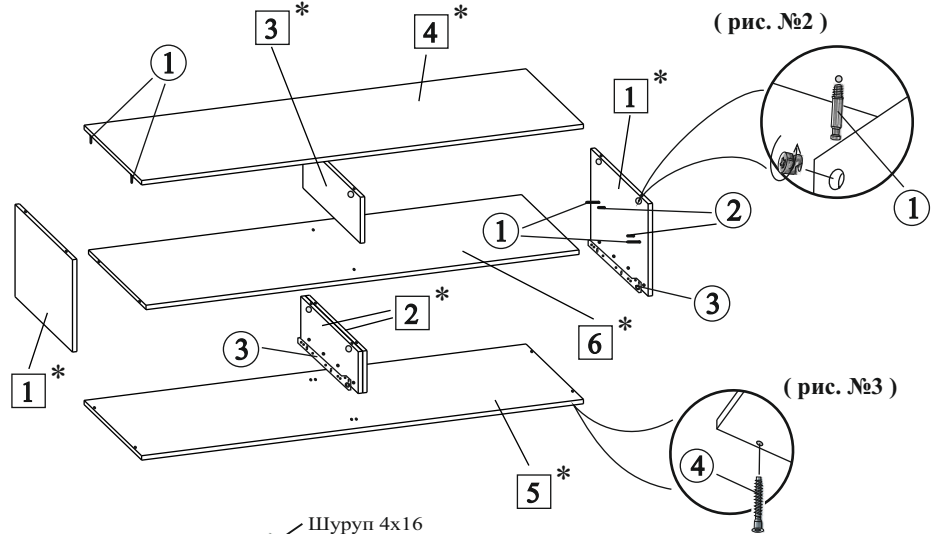

СБОРКА ЗАДНЕЙ СТЕНКИ

Задняя стенка крепится гвоздями 2x20 после сборки корпуса и выравнивания диагоналей A=B.

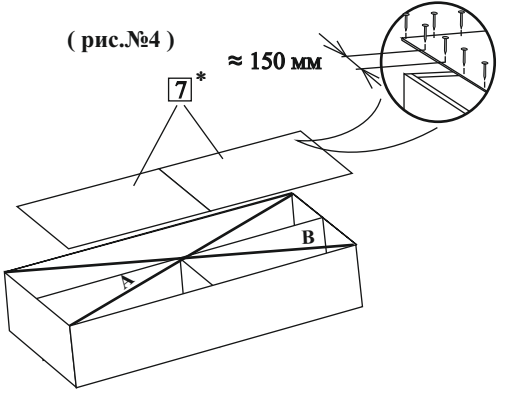
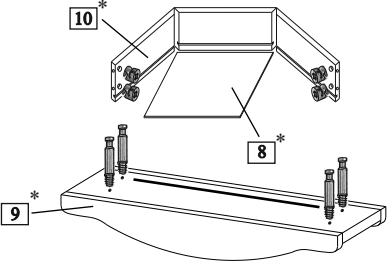

В накладку ящика вворачивается дюбель эксцентриковой стяжки. Ящик складывается согласно схеме, в паз вставляется дно, накладка стягивается с корпусом ящика. **Предварительно просверлив отверстия Ø 2,5 мм**, крепятся направляющие шурупами 4x13. Шурупом 4x16 через фиксатор приворачиваем дно ящика (рис. №6)

*Цифры в обозначении □ соответствуют порядковым номерам комплектующей ведомости